

# 保証とアフターサービス

## 1 この商品には保証書がついています。

保証書は販売店にて所定事項を記入してお渡しいたしますので、内容をよくお読みの上大切に保管してください。

## 2 保証期間はご購入の日から1年間です。

保証期間中でも有料になることがありますので、保証書をよくお読みください。

## 3 保証期間後の修理は…

販売店または当社サービスセンターにご相談ください。修理によって機能が維持できる場合は、ご希望により有料修理いたします。ただし、補修用性能部品の最低保有期間は、製造打ち切り後6年です。

注意 補修用性能部品とは、その製品の機能を維持するために必要な部品です。

この商品についてのご質問は

株式会社 シー・シー・ピー サービスセンター

TEL.075-692-1001 FAX.075-681-0904

営業日：月曜～金曜（但し、祝日は除きます）お電話受付時間 10：00～17：00

株式会社 シー・シー・ピー

OM0/2110

-----キリトリ線-----

## コード式スリムクリーナー 保証書

持込修理

品番	CM-AC98		
お客様名	様		
住所	〒		
	電話番号 ( ) -		
お買い上げ	年 月 日	取扱販売店	住所・電話番号
保証期間	お買い上げ日より <b>1年</b>	対象部分 <b>本体</b> <small>消耗部品は除く</small>	株式会社 シー・シー・ピー 〒111-0042 東京都台東区寿3-14-11 蔵前チヨダビル3F

本書はお買い上げの日から左記期間中故障が発生した場合には、本書記載内容で無料修理を行なうことをお約束するものです。  
詳細は裏面をご参照ください。

st SWEEPLUS

# 取扱説明書

保証書付

## コード式スリムクリーナー

品番 **CM-AC98**

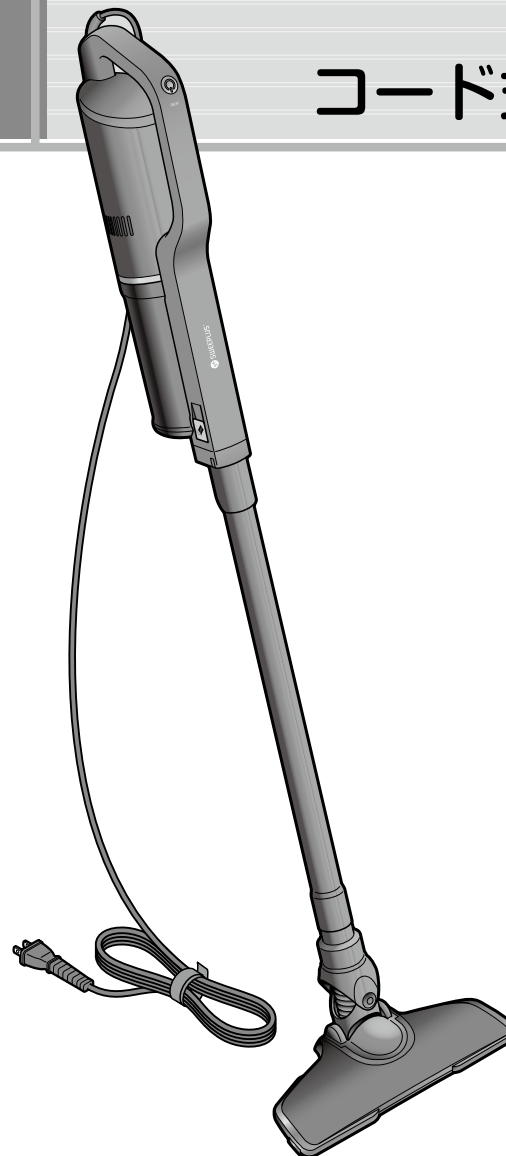

このたびはお買い上げいただきまして、まことにありがとうございます。

- この取扱説明書は「CM-AC98-XX\*」用です。（※"XX"は本体色品番）
- ご使用前にこの取扱説明書をよくお読みになり、正しくお使いください。
- お読みになったあとは、いつでも見られるところに大切に保管してください。

### ◎ご使用前に

安全上のご注意 <small>必ず守ってください</small>	2
使用上のご注意	4
各部のなまえ	5
組み立てかた	6

### ◎使いかた

使いかた	8
ゴミの捨てかた	9

### ◎お手入れ

お手入れ	10
保管のしかた	13

### ◎困ったときに

故障かな!?!と思ったら	14
仕様	14
消耗品/別売部品	15
保証とアフターサービス	巻末
(保証書)	巻末

### 家庭用



この商品を使用できるのは日本国内のみで、外国では電源・電圧が異なりますので使用できません。

This unit cannot be used in foreign countries as designed for Japan only.

## ご使用前に、この「安全上のご注意」を必ずお読みください。

◎ここに示した注意事項は、本商品を安全に正しくお使いいただき、あなたやほかの人々への危害や損害を未然に防止するためのものです。必ず守ってください。

誤った使いかたをしたときに生じる危険や損害の程度を表わす図記号です。

 <b>危険</b>	「人が死亡または重傷を負う危険性が切迫して生じることが想定される内容」を表わしています。
 <b>警告</b>	「人が死亡または重傷を負う可能性が想定される内容」を表わしています。
 <b>注意</b>	「傷害を負う可能性や、物的損害の発生が想定される内容」を表わしています。

お守りいただく内容を次の図記号で説明しています。

 してはいけない「禁止」の内容を表わしています。	 必ず実行していただく「強制」の内容を表わしています。
--	--

## 警告

 **水につけたり、水をかけたりしない。**  
風呂場などの水場では絶対に使用しない  
感電・ショート・火災の原因になります。

 **子供だけで使用させない**  
けがの原因になります。

 **電源コードが傷んだり、コンセントの差し込みがゆるいときは使用しない**  
感電・ショート・発火の原因になります。

 **定格15A・交流100Vのコンセントを単独で使用する**  
ほかの機器と併用すると、発熱により故障・火災の原因になります。

 **改造はしない。また、修理技術者以外の人は、分解したり修理をしない**  
火災・感電・けがの原因になります。修理はお買い上げの販売店または当社サービスセンターにご相談ください。(→巻末参照)

 **本体にタオルやふとんなどをかけて使用しない**  
過熱して火災の原因になります。

 **お手入れの際は必ず差し込みプラグをコンセントから抜く**  
感電やけがの原因になります。

 **本体の吸い込み口や排気口にピンやコイン・針金などの金属異物を入れない**  
感電やけが、火災の原因になります。

 **異常時(こげくさいなど)は、運転を停止して差し込みプラグを抜く**  
異常のまま運転を続けると火災や感電の原因になります。運転を停止してお買い上げの販売店または当社サービスセンターにご相談ください。(→巻末参照)

 **電源コードや差し込みプラグが破損した状態で掃除機を使用しない**  
使用中に破損を見つけたときは、直ちに掃除機の電源を切り、差し込みプラグをコンセントから抜いてください。電源コードや差し込みプラグの破損については、感電またはけがのおそれがあるため当社サービスセンターにご連絡いただき、修理交換しなければいけません。(→巻末参照)

## 警告

 **禁止**  
電源コードを傷つけたり、破損したり、加工したり、無理に曲げたり、引っ張ったり、ねじったりしない。また、重いものをのせたり、はさみこんだりしない  
電源コードが破損し、感電、火災の原因になります。

 **ぬれた手で、差し込みプラグを抜き差ししない**  
感電・ショートの原因になります。

 **使用禁止**  
引火性のもの(殺虫剤、ヘアスプレー、ガソリン、ベンジン、シンナー)の近くで使用しない  
爆発や火災の原因になります。

 **使用禁止**  
倒れやすいもの、壊れやすいものの近くで使用しない  
けがや故障の原因になります。

## 注意

 **使用時以外は差し込みプラグをコンセントから抜く**  
感電・事故の原因になります。

 **差し込みプラグを抜くときは電源コードを持たずに、必ず先端の差し込みプラグを持って引き抜く**  
電源コードが傷み、ショート・発火の原因になります。

 **火気に近づけない**  
本体の変形によるショート・発火の原因になります。

 **吸い込み口をふさいで長時間運転しない**  
過熱による本体の変形や故障、発火の原因になります。

 **フィルターは必ず取り付ける**  
モーターなど内部にゴミが入ると、故障や発火の原因になります。

 **海外では使用しない**  
故障、発火の原因になります。

 **差し込みプラグを抜き差しするときは、必ず電源を切ってから抜き差しする**  
感電・故障の原因になります。

**ときどきは電源コンセントやプラグの点検を行なう**  
コンセントにほこりがたまっていると湿気が加わることで電流が流れ、火災の原因になることがあります。差し込みプラグがはずれかけていたり、破損したりしている場合は特に危険です。

 **◆おもわぬ事故を防ぐために…**  
・コンセントのまわりにほこりをためないようにときどき掃除をする。  
・差し込みプラグがしっかりと差し込まれているか確かめる。  
・コンセントや電源コードに異常がないか確かめる。  
・差し込みプラグを差し込むとき、コンセントにゆるみがないか確かめる。コンセントが発熱し火災の原因になります。

 **ぬれているフィルターを使用しない**  
感電・故障の原因になります。

 **排気口はふさがない**  
過熱による本体の変形や故障、発火の原因になります。

 **高温、湿気の多いところに保管しない**  
絶縁劣化により感電の原因になります。

 **落としたり、強い衝撃を与えない**  
けがや故障の原因になります。

# 使用上のご注意

## 故障や事故などを防ぐために、必ずお守りください。

- このクリーナーは家庭用です。業務用として使用しないでください。
- 掃除以外の目的で使用しないでください。
- 本体に重い物をのせないでください。
- ご使用中にお子様やペットが触れないようにご注意ください。
- フロアノズルを床や家具などに強く押しつけないでください。
- ビニールや紙くすなどの大きなゴミはあらかじめ取り除いてください。
- 差し込みプラグのコードを持って引っ張ったり、釘などに掛けしないでください。差し込みプラグの故障やコードが傷む原因になります。
- 差し込みプラグやコードの付け根に無理な力を加えないでください。差し込みプラグの故障やコードが傷む原因になります。
- 長期間使用しないときは必ず差し込みプラグをコンセントから抜いてください。
- フィルターは必ず取り付けられた状態で運転してください。モーターなどの内部にゴミが入ると、故障や発火の原因になります。
- フィルターが目詰まりしたまま使用しないでください。目詰まりしたまま使用すると、モーター故障の原因になります。フィルターは定期的にお手入れしてください。(⇒11p参照)
- ワックスをかけた床でご使用されたときに、ワックスの表面にこすれ跡が生じることがあります。跡が気になる場合には再度ワックスがけをしてください。
- 次のものを吸わせないでください。故障の原因になります。

✕ ガラス、ピン、刃物など鋭利な物



✕ 水などの液体や湿ったゴミ

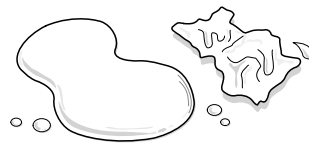

✕ 殺虫剤などの薬品類

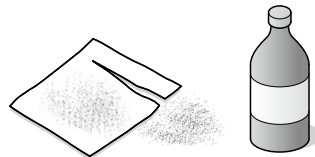

✕ 多量の砂や粉末など

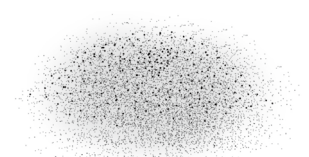

- お手入れは、電源を切り、差し込みプラグをコンセントから抜いてから行ない、お手入れ中は電源ボタンに触れないでください。
- 窓を閉めきった自動車の中など、高温となる場所への放置はしないでください。高温による本体の変形など故障の原因になります。

# 各部のなまえ

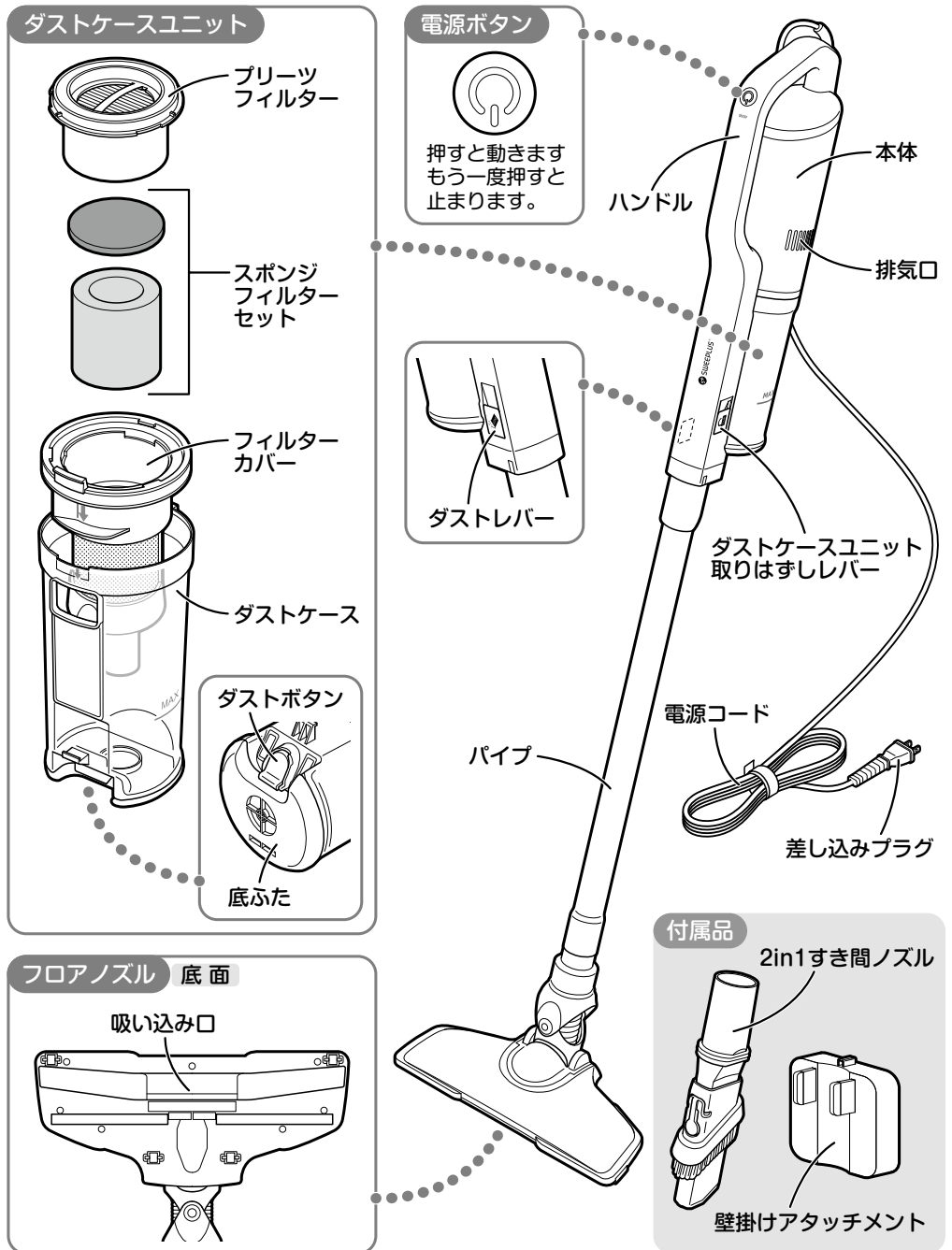

ご使用前に

使いかた

お手入れ

困ったときに

## ⚠ 注意

取り付けるときは電源を切ってください。  
手や指をはさまないように注意してください。

各部は使用中にはずれないようしっかり差し込む  
けがをしったり破損する原因になります。

各部は差し込むだけで簡単に組み立てることができます。

## スティッククリーナーとして使用するとき

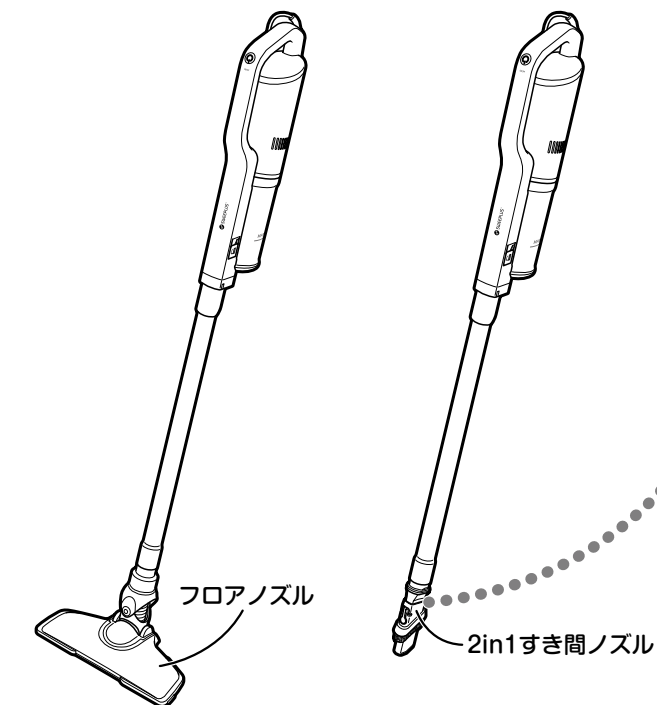
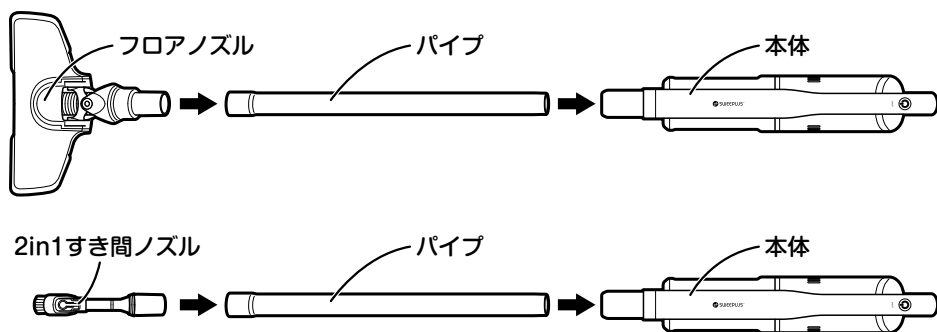

## ハンディクリーナーとして使用するとき

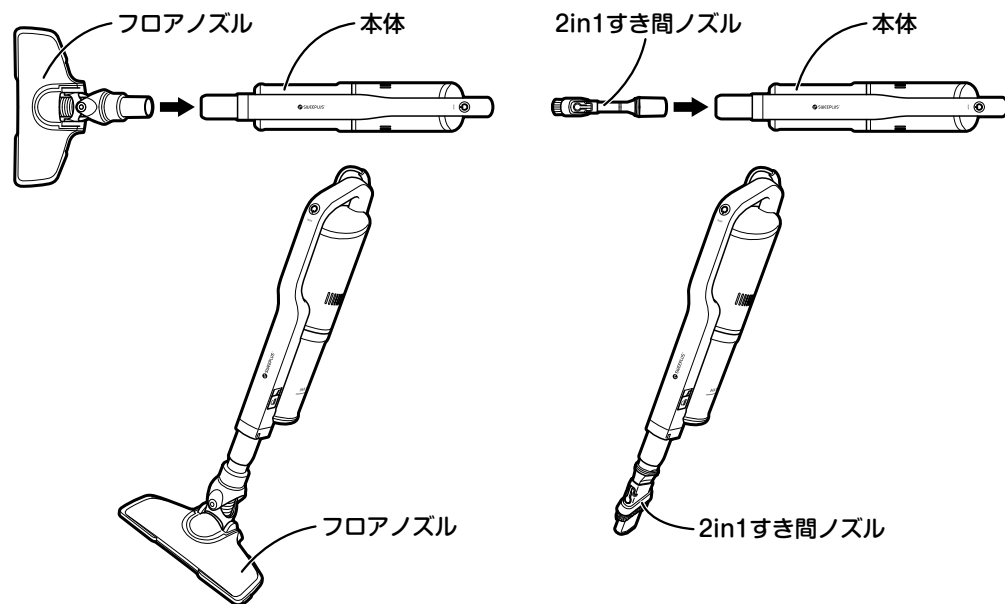

## 壁掛けアタッチメントの使いかた

壁掛けアタッチメントを使用して、壁に立てかけることができます。

- ① 壁掛けアタッチメントの裏面のはくり紙をはがし、壁にしっかりと貼り付けます。
- ② 壁掛けアタッチメントにハンドルを押し付け、「カチッ」と音がするまで押し込みます。

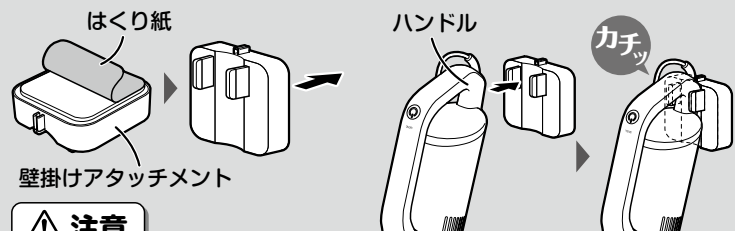

## ⚠ 注意

壁掛けアタッチメントはフロアノズルが床に接地する高さに取り付ける高い位置に貼り付けると、壁掛けアタッチメントがはがれて壁・床などを破損するおそれがあります。

壁掛けアタッチメントの背面の両面テープは接着力が強く、貼り付け後再度はがすときに接着面が破損するおそれがあります。破損するおそれのない壁面(タイルや石面)、または別途貼り付け板などをご用意いただき、固定するようにしてください。

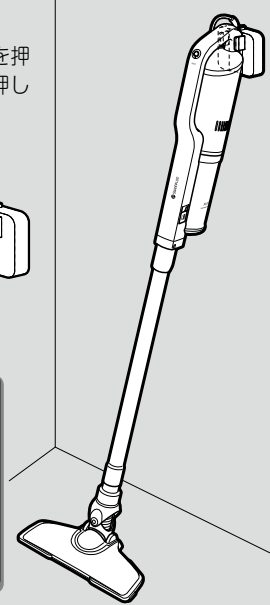



# 使いかた

## 1 差し込みプラグをコンセントに差し込む

本体にパイプとノズルを取り付け（⇒6,7p参照）差し込みプラグをコンセント（交流100V）に差し込んでください。

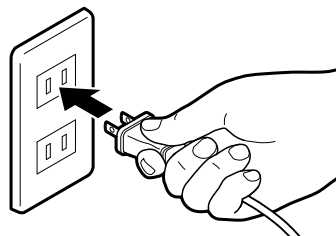

## 2 電源を入れてお掃除する

電源ボタンを押し、電源を入れてお掃除を開始してください。

### ⚠ 注意

電源を入れたとき、モーターが回転する反動が手に伝わります。  
本体を落とさないようにしっかり持ちながら電源スイッチを操作してください。

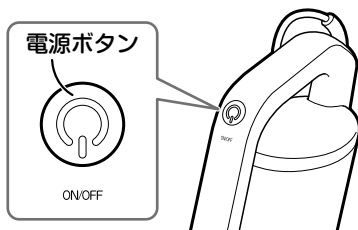

### Point

- 力を入れずに、軽くゆっくり動かしてください。
- クリーナーの動かし幅は身長約半分で往復させると上手に効率よくお掃除できます。
- たたみやフローリングは、目にそって動かすとゴミが吸い込みやすくなります。
- フロアノズルと床面を平行に保ち、ピッタリと密着させてください。

## 3 電源を切る

お掃除が終わったら電源ボタンを押し電源を切り、差し込みプラグをコンセントから抜いてください。

### ⚠ 注意

吸い込み口をふさいで長時間運転しない  
過熱による本体の変形や故障、発火の原因になります。

### 排気口をふさがない

過熱による本体の変形や故障、発火の原因になります。

### ⚠ 警告

#### 電源コードの根元に負荷をかけない

電源コードの根元に負荷がかかると電源コードが破損し、火災、感電の原因になるおそれがあります。

#### 使用中に不具合を感じたら使用を中止する

使用中に掃除機が勝手に止まったりする場合、直ちに使用を中止し、販売店または当社サービスセンターにご相談ください。そのまま使い続けると、火災、感電の原因になるおそれがあります。

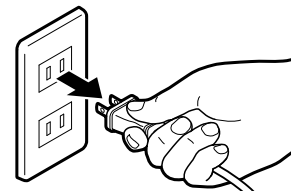
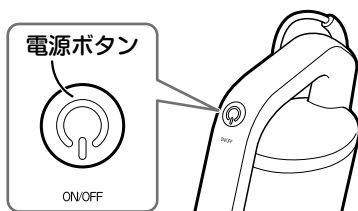

# ゴミの捨てかた

### ⚠ 注意

お掃除後、ダストケースのゴミを確認し“MAXライン”を超える前にこまめにゴミを捨てる

そのまま使い続けるとフィルターが目詰まりし、吸引力の低下やモーター故障の原因になります。

ゴミを捨てる前に必ず電源を切り、差し込みプラグをコンセントから抜く

誤って電源が入り、おもわぬけがの原因になります。

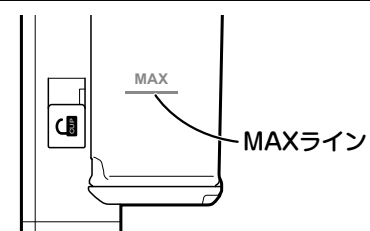

### Point

- ゴミ捨てるたびに、プレーツフィルターとフィルターカバーをはずしてゴミを取り除くことをおすすめします。
- ダストケース内に残った髪の毛やほこりは、ティッシュペーパー等で軽くふき取ってください。

## 1 パイプ・ノズルなどを取りはずす

ゴミを捨てる前にパイプ・ノズルなどを本体から取りはずしてください。

## 2 ゴミを捨てる

①ダストレバーを引くと、底ふたが開いてゴミを捨てることができます。

②ゴミを捨て終わったら底ふたを「カチッ」と音がするまで押し込んで閉めます。

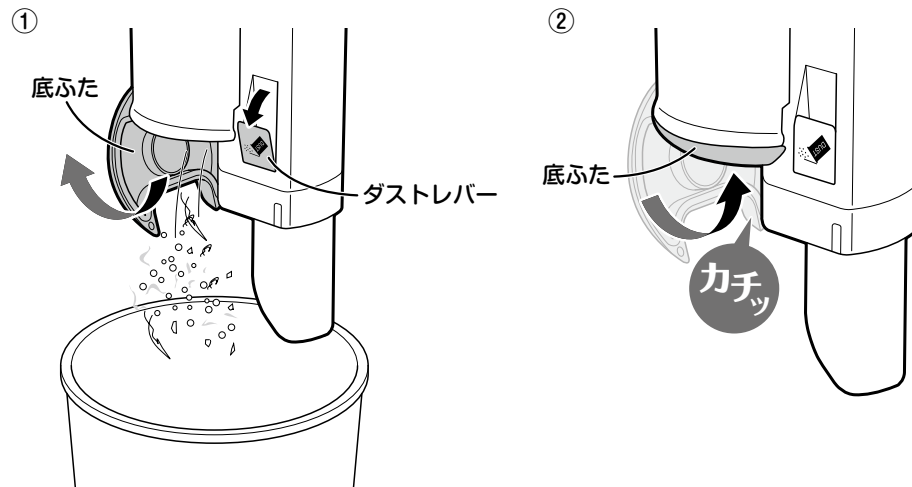

## 警告

お手入れの前に必ず電源を切り、コンセントから差し込みプラグを抜く  
誤って電源が入り、おもむけが原因になります。

## 注意

シンナー・ベンジン・アルコール・ミガキ粉などは使用しない  
変色や故障の原因になります。

本体の丸洗いはしない  
故障の原因になります。

## ダストケースユニット・フィルター

お手入れの前にゴミを捨ててください。(⇒9p参照)  
プリーツフィルター、フィルターカバー、スポンジフィルターセットは定期的にお手入れしてください。

### 1 本体からダストケースユニットを取りはずす

- ①ダストケース取りはずしレバーを引き、ダストケースユニットを取りはずします。
- ②ダストケースからフィルターカバーを取りはずします。

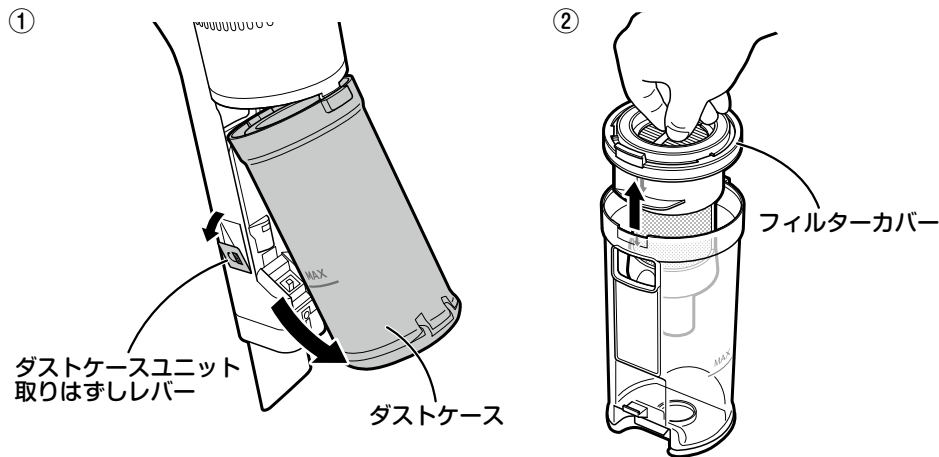

### 2 ダストケースの汚れを取る

水を含ませ、固く絞ったやわらかい布で汚れをふき取ります。

## 注意

ダストケースは水洗いできますが、水洗い後は、よく乾かしてから使用する  
内部に水がたまって、故障の原因になります。

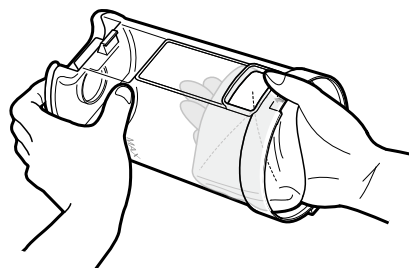

### 3 スポンジフィルターセットを取りはずし、フィルターのお手入れをする

- ①フィルターカバーからプリーツフィルターを、反時計まわりに回し取りはずします。
  - ②プリーツフィルターとフィルターカバーからスポンジフィルターセットを取りはずします。
  - ③スポンジフィルターセットは水道水を使いつけ洗いし、洗った後は日陰で自然乾燥させます。
  - ④フィルターカバーとプリーツフィルターは、ブラシなどで汚れを取った後に水を含ませ固く絞ったやわらかい布でふき取ります。
- ※プリーツフィルターとフィルターカバーは水洗いできません。

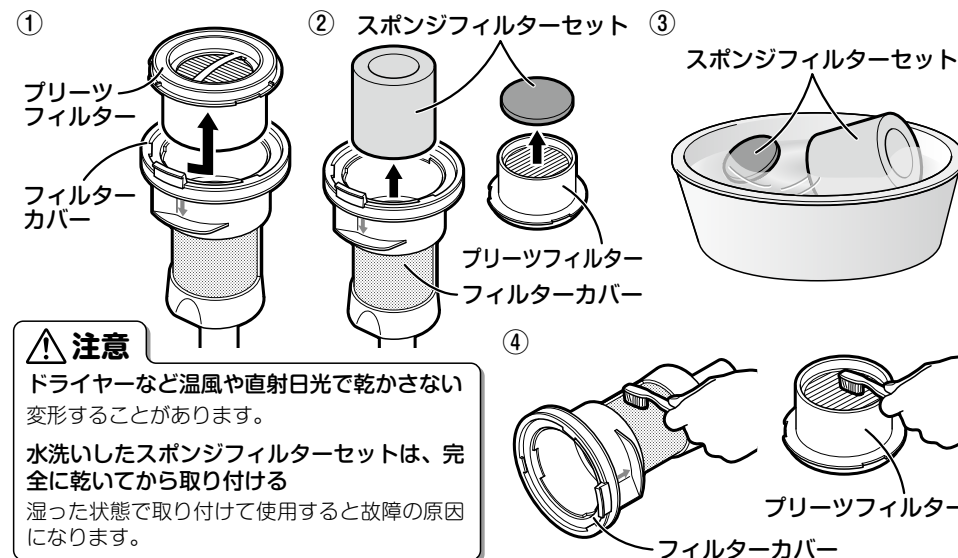

## 注意

ドライヤーなど温風や直射日光で乾かさな  
い変形することがあります。  
水洗いしたスポンジフィルターセットは、完  
全に乾いてから取り付ける  
湿った状態で取り付けて使用すると故障の原因  
になります。

### 4 ダストケースユニットを組み立てる

- ①スポンジフィルターセットとプリーツフィルターを3の逆の手順でフィルターカバーに取り付けます。
- ②フィルターカバーの凸部と、ダストケースの凹部を合わせて取り付けます。

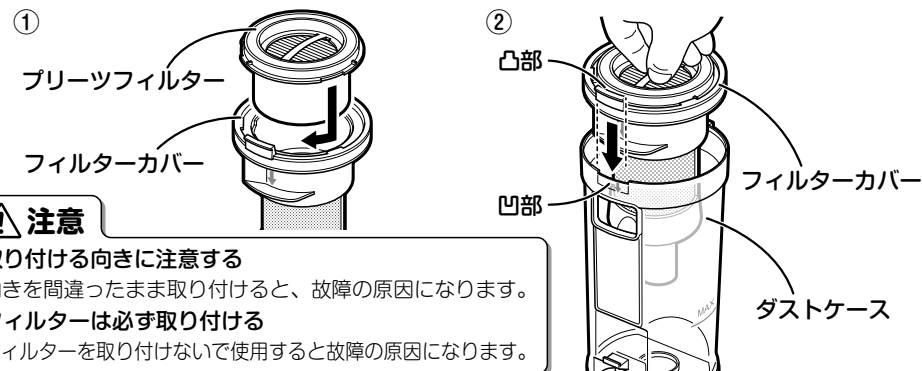

## 注意

取り付ける向きに注意する  
向きを間違ったまま取り付けると、故障の原因になります。  
フィルターは必ず取り付ける  
フィルターを取り付けずに使用すると故障の原因になります。

## 5 ダストケースユニットを本体に取り付ける

- ① 本体の凸部にダストケースの凹部を合わせます。
- ② ダストケースを「カチッ」と音がするまで押し込みます。

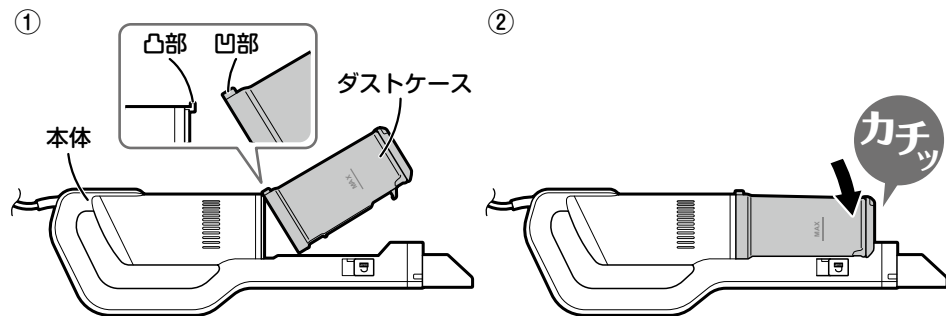

## 2in1 すき間ノズル・フロアノズル

- 本体から2in1 すき間ノズル・フロアノズルを取りはずしてお手入れしてください。
- 2in1 すき間ノズル・フロアノズルに引っかかった糸くず、わたゴミなどを取り除いてください。
- 取れないときは、ピンセットなどで取り除いてください。

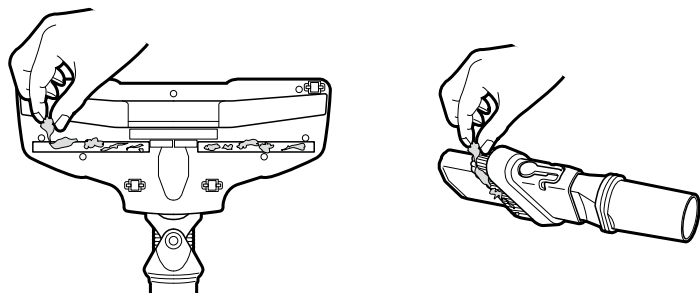

## 本体・パイプ

水を含ませ、固く絞ったやわらかい布で汚れをふき取ります。

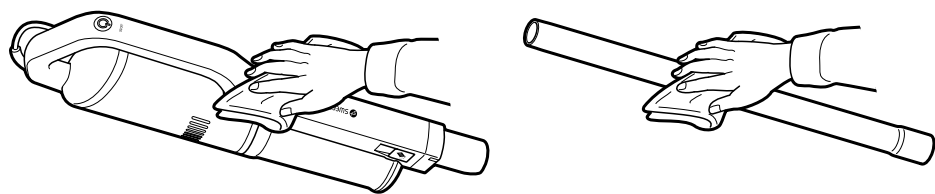

保管する前に必ずお手入れ (⇒10 ~ 12p 参照) を行なってください。

### お願い

- ・電源を切り、差し込みプラグはコンセントから抜いてください。
- ・差し込みプラグのほこりを取り除いてください。
- ・本体をポリ袋などで包み、元の梱包ケースなどに入れて、保管してください。

### 警告

多湿で水がかかるおそれがあるところに保管しない  
電源コードを束ねたまま電源を入れない  
電源コードが発熱し、発火の原因になります。

故障による感電・火災の原因になります。  
お子様やペットの触れない場所や、壁側に置く (壁に立てかけない)  
本体が倒れて、けがや故障の原因になります。

### 注意

お手入れをして、水分をよく乾燥させてから保管する  
汚れや水分が残ったまま長期間保管すると悪臭やカビが発生する原因になります。

## 保護装置 (サーモスタット) について

この商品にはモーターの過熱による事故や故障を防止するために、保護装置 (サーモスタット) が搭載されています。この保護装置は、以下のような条件で使用したとき、モーターを自動的に停止させるものです。

- 吸い込み口やノズルの口が大きなゴミなどでふさがれた状態で使用したとき
- 砂や粉末などを大量に吸い取ってフィルターが目詰まりしたとき
- フィルターを長期間お手入れしない状態で使用したとき
- 高温下で長時間使用したとき

もし、保護装置がはたらいてモーターが回転しなくなったときは、電源を切り吸い込み口やノズルの口をふさいでいる大きなゴミなどを取り除き、フィルターをお手入れ (⇒11p参照) したうえで1時間程度放置 (冷却) してから再度ご使用ください。

\* 万一、通常の使用にて保護装置が頻繁にはたらいてしまうときは、当社サービスセンターにご相談ください。(⇒巻末参照)

# 故障かな!?!と思ったら

修理を依頼される前に、次のことをお調べください。

こんなときは	調べるところ	直しかた
・電源が入らない	<ul style="list-style-type: none"> <li>差し込みプラグが差し込まれていない</li> <li>保護装置がはたらいている</li> </ul>	<ul style="list-style-type: none"> <li>差し込みプラグをコンセント (AC100V) に差し込む <b>8p参照</b></li> <li>【保護装置 (サーモスタット) について】を確認する <b>13p参照</b></li> </ul>
・吸引力が弱い	<ul style="list-style-type: none"> <li>ダストケースがゴミで一杯になっている</li> <li>フィルターが汚れている</li> <li>ダストケースユニットが正しく取り付けられていない</li> <li>パイプ・フロアノズルにゴミが詰まっている</li> </ul>	<ul style="list-style-type: none"> <li>ゴミを捨てる <b>9p参照</b></li> <li>フィルターをお手入れする <b>11p参照</b></li> <li>ダストケースユニットを正しく取り付ける <b>12p参照</b></li> <li>詰まっているゴミを取り除く <b>12p参照</b></li> </ul>
・ダストケースユニットが本体に取り付けられない	<ul style="list-style-type: none"> <li>フィルターカバーが正しく取り付けられていない</li> </ul>	<ul style="list-style-type: none"> <li>フィルターカバーを正しく取り付ける <b>11p参照</b></li> </ul>
・においがする	<ul style="list-style-type: none"> <li>ダストケースにゴミがたまっている</li> <li>フィルターが汚れている</li> </ul>	<ul style="list-style-type: none"> <li>ダストケース内のゴミを捨て、ダストケースの汚れを取る <b>9,10p参照</b></li> <li>フィルターをお手入れする <b>11p参照</b></li> </ul>
・運転音が大きくなった	<ul style="list-style-type: none"> <li>フィルターが汚れている</li> <li>吸い込み口にゴミが詰まっている</li> </ul>	<ul style="list-style-type: none"> <li>フィルターをお手入れする <b>11p参照</b></li> <li>詰まっているゴミを取り除く <b>12p参照</b></li> </ul>

修理を依頼される場合は「保証とアフターサービス」(巻末)をご覧ください。

# 仕様

品番	CM-AC98
電源	AC100V 50/60Hz
消費電力	400W
吸込仕事率	74W
運転音	約80dB
集じん容積	約0.2L
外形寸法	幅285×奥行198×高さ1105mm (フロアノズル、パイプ取り付け時)
質量	1.7kg (フロアノズル、パイプ取り付け時)
電源コード長	約4.0m
付属品	2in1すき間ノズル、壁掛けアタッチメント

※品質向上のため、予告なく仕様変更する場合があります。

# 消耗品/別売部品

お買い上げの販売店または当社サービスセンターでお買い求めください。(→巻末参照)

## ◎消耗品

スポンジフィルターセット

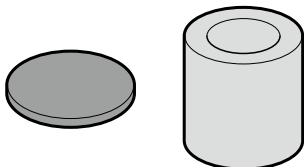

EX-3921-00

ブリーツフィルター



EX-3940-00

## ◎別売部品

壁掛けアタッチメント

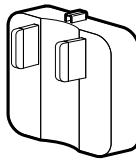

EX-3924-00

2in1すき間ノズル

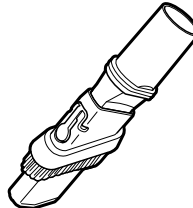

EX-3931-00

フィルターカバー

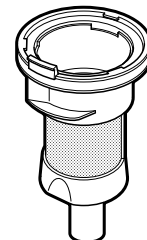

EX-3932-00

ダストケース

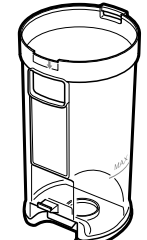

EX-3935-00

## キリトリ線

### 《無料修理規定》

- 取扱説明書、本体貼付ラベル等の注意書きに従った使用状態で保証期間内に故障した場合には、無料修理をさせていただきます。
  - (イ) 無料修理をご依頼になる場合には、お買い上げの販売店に商品と本書をご提示ご持参いただきお申しつけください。
  - (ロ) お買い上げの販売店に無料修理をご依頼にならない場合には、当社サービスセンターにご連絡ください。
- ご転居の場合の修理ご依頼先等は、お買い上げ販売店または当社サービスセンターにご相談ください。
- ご贈答品等で本書に記入の販売店で無料修理をお受けになれない場合には、当社サービスセンターへご連絡ください。
- 保証期間内でも次の場合には原則として有料にさせていただきます。
  - (イ) 使用上の誤り及び不当な修理や改造による故障及び損傷
  - (ロ) お買い上げ後の取付場所の移送、輸送、落下などによる故障及び損傷
  - (ハ) 火災、地震、水害、落雷、その他天災地変、異常電圧、指定外の使用電源(電圧、周波数)などによる故障及び損傷
  - (ニ) 車両、船舶等に搭載された場合に生ずる故障及び損傷
  - (ホ) 一般家庭用以外(例えば、業務用としての使用)に使用された場合の故障及び損傷

- (ヘ) 本書のご提示がない場合
  - (ト) 本書にお買い上げ年月日、お客様名、販売店名の記入のない場合、あるいは字句を書き替えられた場合
  - (チ) 付属品や正規品以外の消耗品・部品を使用した場合
5. 本書は日本国内においてのみ有効です。
6. 本書は再発行いたしませんので大切に保管してください。

### 修理メモ

※この保証書は、本書に明示した期間、条件のもとにおいて無料修理をお約束するものです。従ってこの保証書によって、お客様の法律上の権利を制限するものではありませんので、保証期間経過後の修理についてご不明の場合は、お買い上げの販売店または当社サービスセンターにお問い合わせください。

※保証期間経過後の修理や補修用性能部品の保有期間については取扱説明書をご覧ください。

※ This warranty is valid only for Japan.